

SYSTEM KASZETOWO-TELESKOPOWY DO SKRZYDEŁ DREWNIANYCH



Tabela wymiarowa dla systemów kasetowo- teleskopowych do skrzydeł drewnianych

S2	H2 (d)	C	C'	D	E	E'	G	H	H1
612	2030	1820	3540	640	1110	2220	660	2020	2115
712	2030	2120	4140	740	1310	2620	760	2020	2115
812	2030	2420	4740	840	1510	3020	860	2020	2115
912	2030	2720	5340	940	1710	3420	960	2020	2115
1012	2030	3020	5940	1040	1910	3820	1060	2020	2115

INSTRUKCJA MONTAŻU
 systemu kasetowego INTER DOOR
 oraz kasetowo - teleskopowego INTER DOOR

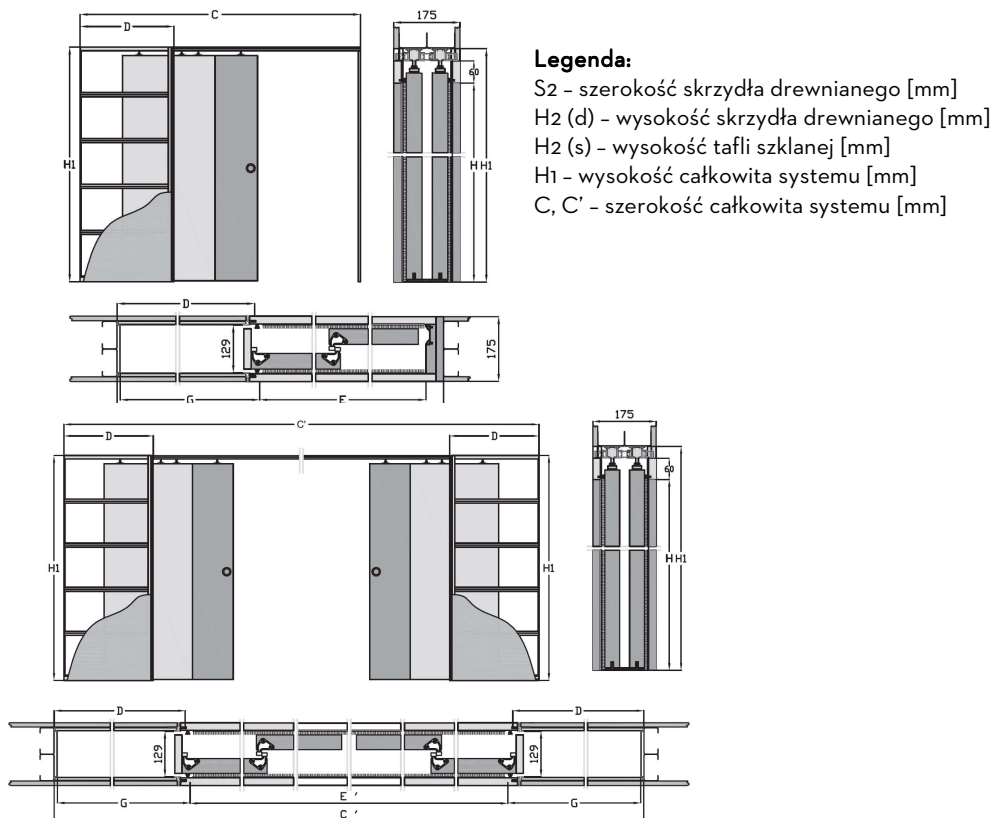

Wydanie 01/2015



INTERDREX Sp. z o.o.
 Ul. Gdańska 50
 84 - 206 Bieszkowice
 tel. +48 58 572 26 50, 572 26 52
www.interdoor.pl

ELEMENTY WYKOŃCZENIOWE DO SYSTEMÓW KASETOWYCH - ZESTAWIENIE

SYSTEM KASETOWY POJEDYNCZY DO SKRZYDEŁ DREWNIANYCH/TAFLI SZKLANYCH

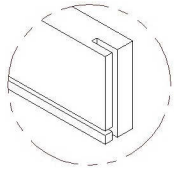
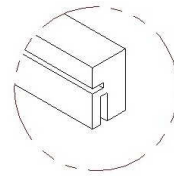
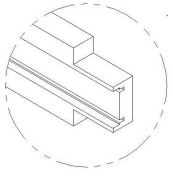
Belka górna 2 szt.	Belka boczna 2 szt.	Odbojnica 1 szt.	Uszczelka odboju 2 szt.
			Opaski maskujące z regulacją 2 kpl.
			Uszczelka szczotkowa 3 lub 4 szt. (w zależności od rozmiaru drzwi)

SYSTEM KASETOWY PODWÓJNY DO SKRZYDEŁ DREWNIANYCH/TAFLI SZKLANYCH

Belka górna 2 szt.	Belka boczna 4 szt.	Uszczelka szczotkowa 6 szt.
		Opaski maskujące z regulacją 2 kpl.

SYSTEM KASETOWO - TELESKOPOWY POJEDYNCZY DO SKRZYDEŁ DREWNIANYCH

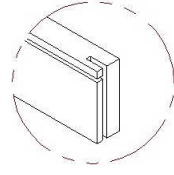
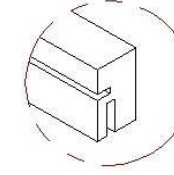
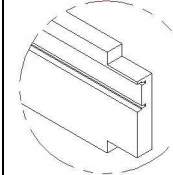
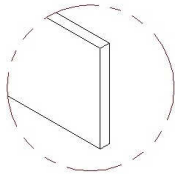
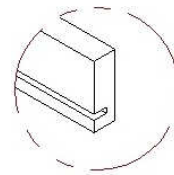
Belka górna 2 szt.	Belka boczna 2 szt.	Odbojnica 1 szt.	Listwa maskująca 1 szt.
			
Listwa z nafrezowaniem pod uszczelkę 2 szt.	Listwa maskująca z uszczelką 2 szt.	Uszczelka szczotkowa 3 lub 4 szt. (w zależności od rozmiaru drzwi)	Wkręty $\phi 3,5 \times 25$ mm (do montażu listew) 10 szt.
		Uszczelka odboju 2 szt.	

SYSTEM KASETOWO - TELESKOPOWY PODWÓJNY DO SKRZYDEŁ DREWNIANYCH

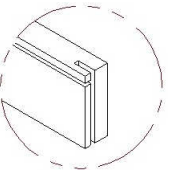
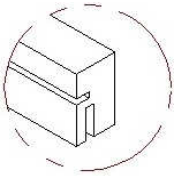
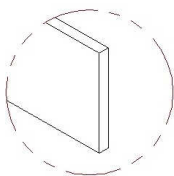
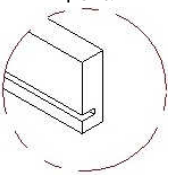
Belka górna 2 szt.	Belka boczna 4 szt.	Listwa maskująca 2 szt.
		
Listwa z nafrezowaniem pod uszczelkę 4 szt.	Uszczelka szczotkowa 6 szt.	Wkręty $\phi 3,5 \times 25$ mm (do montażu listew) 20 szt.
	Listwa maskująca z uszczelką 4 szt.	

INSTRUKCJA MONTAŻU

Etap 1. Przygotowanie otworu w murze o następujących wymiarach:

SYSTEM KASETOWY POJEDYNCZY DO SKRZYDŁA DREWNIANEGO/ SZKLANEGO					
Rozmiar	60"	70"	80"	90"	100"
S0	1321	1521	1721	1921	2121
H0	2125	2125	2125	2125	2125
SYSTEM KASETOWY PODWÓJNY DO SKRZYDEŁ DREWNIANYCH / SZKLANYCH					
Rozmiar	2 x 60"	2 x 70"	2 x 80"	2 x 90"	2 x 100"
S0	2540	2940	3340	3740	4140
H0	2125	2125	2125	2125	2125
SYSTEM KASETOWO - TELESKOPOWY POJEDYNCZY DO SKRZYDEŁ DREWNIANYCH					
Rozmiar	60"	70"	80"	90"	100"
S0	1840	2140	2440	2740	3040
H0	2130	2130	2130	2130	2130
SYSTEM KASETOWO - TELESKOPOWY PODWÓJNY DO SKRZYDEŁ DREWNIANYCH					
Rozmiar	2 x 60"	2 x 70"	2 x 80"	2 x 90"	2 x 100"
S0	3560	4160	4760	5360	5960
H0	2130	2130	2130	2130	2130

S0 – szerokość otworu w murze [mm], H0 – wysokość otworu w murze [mm]

Etap 2. Skręcenie kasety wg załączonej odrębnej instrukcji producenta.

Etap 3. Montaż kasety w ścianie poprzez przykręcenie jej na przestrzał po obrysie oraz na dole przy przewodniku. Należy pamiętać o wypionowaniu całej kasety oraz w systemie podwójnym o ustawieniu dolnej krawędzi w linii prostej.

Etap 4. Usztywnienie kasety za pomocą pianki montażowej.

Etap 5. Obróbka murarska – wykończeniowa.

Etap 6. Przykręcenie uchwytów mocujących do skrzydła. Należy zwrócić szczególną uwagę na rozmieszczenie wkrętów w hakach montowanych na skrzydle Lukka, Siena, Derby, Livorno ze względu na bezpośrednią bliskość szyby konstrukcyjnej (w takim przypadku zaleca się stosowanie przeciętego zawiesia – zob. Rys. 1). W przypadku tafli szklanej uchwyty należy montować zgodnie z załączoną instrukcją producenta.

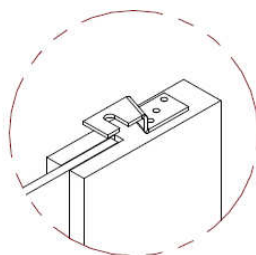

Rys. 1 Montaż przeciętego zawiesia w skrzydłach, gdzie elementem łączącym jest szyba

W systemie kasetowo – teleskopowym na skrzydłach drewnianych należy zamocować wkrętami listwy z nafrezowaniem pod uszczelkę oraz listwę maskującą (zob. Rys. 2 i 3).

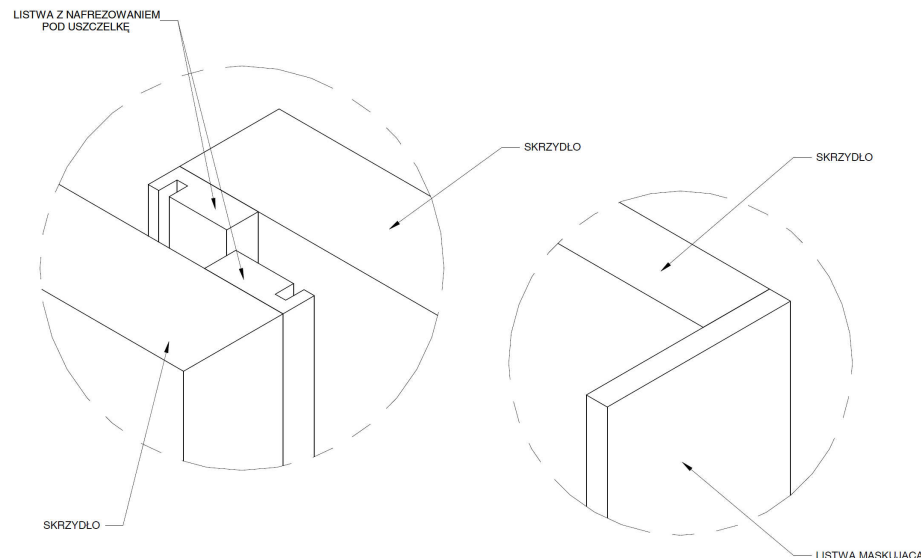

Rys. 2 Montaż na skrzydłach listw z nafrezowaniem pod uszczelkę

Rys. 3 Montaż na krawędzi skrzydła listwy maskującej

Etap 7. Montaż ograniczników ruchu skrzydła / skrzydeł.

Etap 8. Montaż ościeżnicy.

- Przymocowanie listw szczotkowych w wyfrezowaniach listw ościeżnicy.
- Nabicie listw ościeżnicy na metalowe pióra kasety.
- Przyklejenie belki odbojowej (w systemie pojedynczym) do metalowej części kasety.

Etap 9. Montaż listw wykończeniowych.

Etap 10. Rozmieszczenie i zamocowanie blaszki zaczepowej zamka hakowego (w przypadku systemu pojedynczego wyposażonego w zamek).

SYSTEM KASETOWY DO SKRZYDEŁ DREWNIANYCH / TAFLI SZKLANYCH

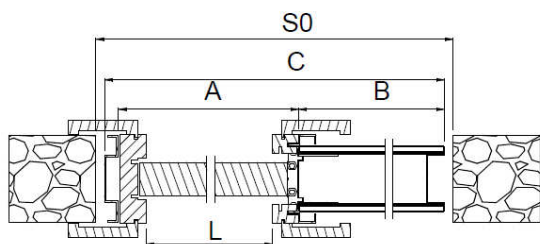
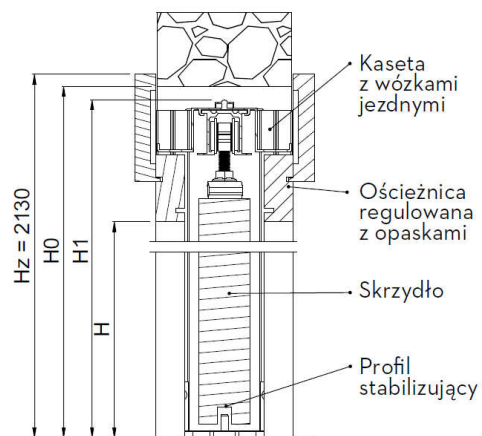
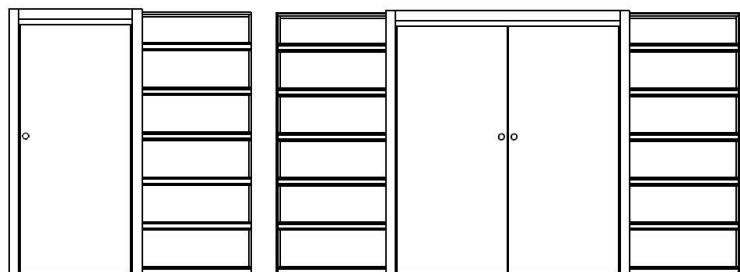

System kasetowy pojedynczy

SYSTEM KASETOWY DO SKRZYDEŁ DREWNIANYCH / TAFLI SZKLANYCH

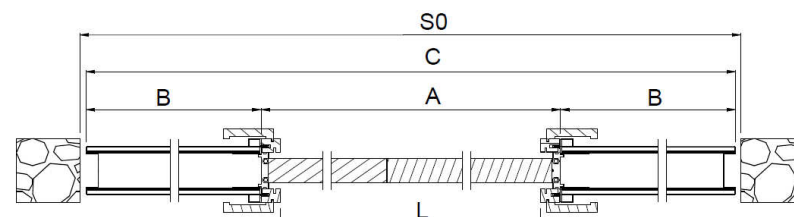

System kasetowy podwójny

System kasetowy pojedynczy									
S2	H2	L	A	B	C	S0	H0	H1	H
612		588	650	635	1301	1321			
712		688	750	735	1501	1521			
812	2030	788	850	835	1701	1721	2125	2115	2023
912		888	950	935	1901	1921			
1012		988	1050	1035	2101	2121			

System kasetowy podwójny									
S2	H2	L	A	B	C	S0	H0	H1	H
612		1188	1250	635	2520	2540			
712		1388	1450	735	2920	2940			
812	2030	1588	1650	835	3320	3340	2125	2115	2023
912		1788	1850	935	3720	3740			
1012		1988	2050	1035	4120	4140			

Legenda:

- S2 - szerokość skrzydła drewnianego [mm]
- H2 - wysokość skrzydła drewnianego [mm]
- H1 - wysokość całkowita systemu [mm]
- H0 - wysokość otworu w murze [mm]
- S0 - szerokość otworu w murze [mm]
- C - szerokość całkowita systemu [mm]
- B - długość kasety [mm]
- L - szerokość światła przejścia po założeniu ościeżnicy [mm]
- HZ - wysokość systemu wraz z opaskami
- H - wysokość światła przejścia [mm]