INSTRUKCJA MONTAŻU PRODUKTÓW MARKI INTER DOOR

wraz z Kartą Gwarancyjną oraz Instrukcją użytkowania



Wyrób

Pieczęć pakowacza

Data produkcji

Spis treści

1. Instrukcje montażu

- 1.1. Drzwi wewnętrzne przylgowe na ościeżnicy metalowej kątovej 3
- 1.2. Drzwi wewnętrzne przylgowe na ościeżnicy metalowej regulowanej 4
- 1.3. Drzwi wewnętrzne przylgowe i bezprzylgowe na ościeżnicy MDF regulowanej oraz STAŁEJ na grubość muru 5
- 1.4. Drzwi wewnętrzne z odwrotną przylgą na ościeżnicy MDF 7
- 1.5. Drzwi wewnętrzne szklane 8
- 1.6. Drzwi wewnętrzne z naświetłem górnym 10
- 1.7. Drzwi wewnętrzne z naświetłem bocznym 11
- 1.8. Drzwi wewnętrzne z naświetłem bocznym i górnym 12

2. Instrukcja użytkowania i konserwacji wyrobów

marki INTER DOOR 14

3. Warunki gwarancji 15

- 3.1. Okres gwarancji 15
- 3.2. Zgłoszenie reklamacji z tytułu gwarancji 15
- 3.3. Czego gwarancja nie obejmuje 15
- 3.4. Ograniczenia odpowiedzialności Gwaranta 15

4. Karta gwarancyjna 16

1. INSTRUKCJE MONTAŻU

1.1. DRZWI WEWNĘTRZNE PRZYLGOWE NA OŚCIEŻNICY METALOWEJ KĄTOWEJ

ETAP 1.

Przygotowanie otworu

- a) dostosowanie otworu do wymiarów (wymagane wymiary minimalne przy założeniu pionu i poziomu otworu)

Drzwi przylgowe jednoskrzydłowe (PIANKA)

Rozmiar	60"	70"	80"	90"	100"	110"
S0	687	787	887	987	1087	1187
S2	616	716	816	916	1016	1116
H0	2060					
H2	2015					

Podane wymiary otworu w murze zakładają 10 mm luz między belką ościeżnicy a ścianą.

S0 - szerokość otworu w murze [mm]

H0 - wysokość otworu w murze [mm]

S2 - szerokość skrzydła we wrębie [mm]

H2 - wysokość skrzydła we wrębie [mm]

Aby określić minimalne S0 dla drzwi dwuskrzydłowych należy do sumy szerokości skrzydeł S2 dodać 74 mm.

- b) oczyszczenie otworu celem zwiększenia przyczepności materiałów wypełniających - pianka.

ETAP 2.

Ustalenie szczeliny między skrzydłem a podłogą i ewentualne skrócenie ościeżnicy bądź zagłębienie jej w podłodze. Ościeżnica standardowo przygotowana jest na ustawienie jej na podłodze z prześwietem między skrzydłem a podłogą „m” równym 11 (+2/-1) mm - dotyczy skrzydła standardowego (Rys. 1).

ETAP 3.

Wstawienie ościeżnicy w otwór, jej wypoziomowanie i ustawienie pionu, a następnie zabezpieczenie krawędzi ościeżnicy przed zabrudzeniami taśmą papierową.

ETAP 4.

Zamontowanie ościeżnicy od strony zawiasowej (w drzwiach dwuskrzydłowych belki zawiasowej skrzydła czynnego) przy pomocy trzech kotew, wkręcanych w przygotowane gniazda.

ETAP 5.

DLA DRZWI JEDNSKRZYDŁOWYCH

Zawieszenie skrzydła i spasowanie krawędzi skrzydła z krawędzią ościeżnicy po stronie zamkowej. Sprawdzenie ustawienia ościeżnicy i przylegania do niej skrzydła oraz poprawności funkcjonowania zamka (ewentualnie korekta ustawień).

DLA DRZWI DWUSKRZYDŁOWYCH

Zawieszenie skrzydeł, a następnie spasowanie czynnego z biernym. Sprawdzenie współpracy skrzydeł pod względem funkcjonowania zamka.

ETAP 6.

Zakotwienie ościeżnicy od strony zamkowej (w drzwiach dwuskrzydłowych od strony skrzydła biernego) trzema kotwami.

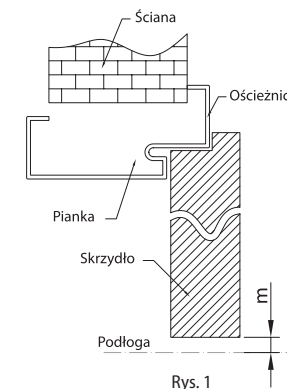

ETAP 7.

Zamontowanie min. 3 szt. listew rozporowych (Rys. 2) i wypełnienie pianką szczeliny między ościeżnicą a murem. Listwy rozporowe powinny być podparte między miejscami dyblowania ościeżnicy. Rozpórki należy pozostawić na czas określony przez producenta pianki. Wymagane jest stosowanie pianek niskorozprężnych.



Rys. 2

ETAP 8.

Obróbka wykończeniowa – ze względu na dużą agresywność korozyjną nie zaleca się stosowania zapraw na bazie gipsu lub samego gipsu.

1.2. DRZWI WEWNĘTRZNE PRZYLGOWE NA OŚCIEŻNICY METALOWEJ REGULOWANEJ

ETAP 1.

Przygotowanie otworu

- a) dostosowanie otworu do wymiarów (wymagane wymiary minimalne przy założeniu pionu i poziomu otworu)

Drzwi przylgowe jednoskrzydłowe (PIANKA)

Rozmiar	60"	70"	80"	90"	100"	110"
S0	685	785	885	985	1085	1185
S2	616	716	816	916	1016	1116
H0	2059					
H2	2015					

So – szerokość otworu w murze [mm] H0 – wysokość otworu w murze [mm]
S2 – szerokość skrzydła we wrębie [mm] H2 – wysokość skrzydła we wrębie [mm]

Aby określić minimalne So dla drzwi dwuskrzydłowych należy do sumy szerokości skrzydeł S2 dodać 72 mm.

- b) oczyszczenie otworu celem zwiększenia przyczepności materiałów wypełniających (pianka).

ETAP 2.

Ustalenie szczeliny między skrzydłem a podłogą i ewentualne skrócenie ościeżnicy bądź zagłębienie jej w podłodze. Ościeżnica standardowo przygotowana jest na ustawienie jej na podłodze z prześwietem między skrzydłem a podłogą „m” równy 11 (+2/-1) mm - dotyczy skrzydła standardowego.

ETAP 3.

Wstawienie ościeżnicy w otwór, jej wypoziomowanie i ustawienie pionu, a następnie zabezpieczenie krawędzi ościeżnicy przed zabrudzeniami taśmą papierową.

ETAP 4.

Zamontowanie ościeżnicy od strony zawiasowej (w drzwiach dwuskrzydłowych belki zawiasowej skrzydła czynnego) przy pomocy dybli, wkręcanych poprzez przygotowane wpusty z ceowników (Rys. 3).

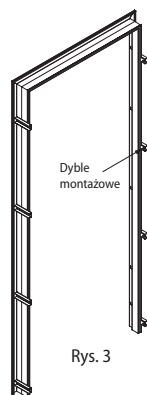

Rys. 3

ETAP 5.

DLA DRZWI JEDNOSKRZYDŁOWYCH

Zawieszenie skrzydła i spasowanie krawędzi skrzydła z krawędzią ościeżnicy po stronie zamkowej. Sprawdzenie ustawienia ościeżnicy i przylegania do niej skrzydła oraz poprawności funkcjonowania zamka (ewentualnie korekta ustawień).

DLA DRZWI DWUSKRZYDŁOWYCH

Zawieszenie skrzydeł, a następnie spasowanie czynnego z biernym. Sprawdzenie współpracy skrzydeł pod względem funkcjonowania zamka.

ETAP 6.

Zakotwienie ościeżnicy od strony zamkowej (w drzwiach dwuskrzydłowych od strony skrzydła biernego) dotychczasowymi kotwami.

ETAP 7.

Zamontowanie min. 3 szt. listew rozporowych (Rys. 2) i wypełnienie pianką szczeliny między ościeżnicą a murem. Listwy rozporowe powinny być podparte między miejscami dyblowania ościeżnicy. Rozpórki należy pozostawić na czas określony przez producenta pianki.

Wymagane jest stosowanie pianek niskorozprężnych.

ETAP 8.

Obróbka wykończeniowa – ze względu na dużą agresywność korozyjną, nie zaleca się stosowania zapraw na bazie gipsu lub samego gipsu.

ETAP 9.

Założenie opaski metalowej pod przygotowany docisk (Rys. 4). Należy uważać, by nie porysować powierzchni ościeżnicy.

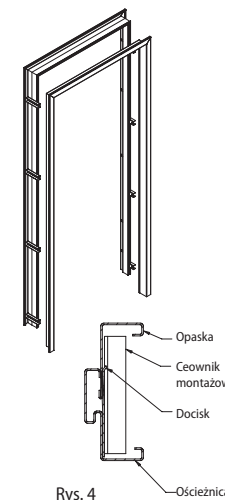

Rys. 4

1.3. DRZWI WEWNĘTRZNE PRZYLGOWE I BEZPRZYLGOWE NA OŚCIEŻNICY MDF REGULOWANEJ ORAZ STAŁEJ NA GRUBOŚĆ MURU

ETAP 1.

Przygotowanie otworu

- a) dostosowanie otworu do wymiarów (wymagane wymiary minimalne przy założeniu pionu i poziomu otworu)

Drzwi przylgowe jednoskrzydłowe (PIANKA)

Rozmiar	60"	70"	80"	90"	100"	110"
S0	705	805	905	1005	1105	1205
S2	616	716	816	916	1016	1116
H0	2068					
H2	2015					

Drzwi bezprzylgowe jednoskrzydłowe (PIANKA)

Rozmiar	60"	70"	80"	90"	100"	110"
S0	696	796	896	996	1096	1196
S2	612	712	812	912	1012	1112
H0	2089					
H2	2036					

Podane wymiary otworu w murze zakładają 10 mm luz między belką ościeżnicy a ścianą.

So – szerokość otworu w murze [mm] S2 – szerokość skrzydła (we wrębie w drzwiach przylgowych) [mm]
H0 – wysokość otworu w murze [mm] H2 – wysokość skrzydła (we wrębie w drzwiach przylgowych) [mm]

Określenie minimalnego So dla drzwi dwuskrzydłowych:

- bezprzylgowe: do sumy szerokości skrzydeł S2 dodać 87 mm,
- przylgowe na ościeżnicy MDF STAŁEJ na grubość muru: do sumy szerokości skrzydeł S2 dodać 92 mm,
- przylgowe na ościeżnicy MDF regulowanej: do sumy szerokości skrzydeł S2 dodać 97 mm.

- b) oczyszczenie otworu celem zwiększenia przyczepności materiału wypełniającego – pianka.

ETAP 2.

Skręcenie elementów ościeżnicy z zachowaniem staranności łączy kątów (przed zamontowaniem do otworu). Belki ościeżnic należy skręcić przy użyciu dołączonych do zestawu plastikowych złączek z wkrętami. Ponadto wymagane jest zastosowanie dodatkowych wkrętów 3,5x70 (po 4 szt. na stronę) w miejscach łączy kątów na późniejszych etapach montażu (dodatkowe wkręty dołączone do zestawu).

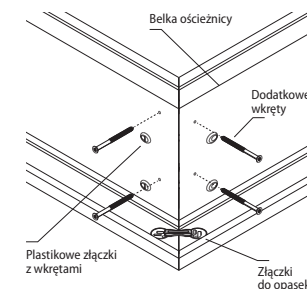

Rys. 5

UWAGA! Otwory Ø 3 pod dodatkowe wkręty należy przygotować przed ich wkręceniem. (Rys. 5)

ETAP 3.

Ustalenie szczeliny przypodłogowej i ewentualne skrócenie ościeżnicy. Standardowy wymiar „m” wynosi 11 (+2/-1) mm. (Rys. 6)

ETAP 4.

Wstawienie ościeżnicy w otwór, zaklinowanie i ustawienie pionu belki zawiasowej i poziomu belki górnej. Zabezpieczenie krawędzi ościeżnicy przed zabrudzeniem taśmą papierową.

ETAP 5.

Zakotwienie belki zawiasowej (w drzwiach dwuskrzydłowych belki zawiasowej skrzydła czynnego) przy pomocy trzech kotew montażowych. Kotwy należy zamontować w otworach $\varnothing 6$ wywierconych pod kątem w głąb muru w celu uniknięcia odsadzenia tynku (Rys. 7). Ze względów estetycznych w drzwiach przylgowych zaleca się wkręcać je pod uszczelkę. W drzwiach bezprzylgowych kotwy montuje się pod uszczelką lub w otworach pod zawiasy.

ETAP 6.

DLA DRZWI JEDNOSKRZYDŁOWYCH

Zawieszenie skrzydła i spasowanie krawędzi skrzydła z krawędzią ościeżnicy po stronie zamkowej. W drzwiach bezprzylgowych należy wyregulować szczelinę między krawędzią belki zawiasowej a krawędzią skrzydła. Sprawdzenie ustawienia ościeżnicy i przylegania do niej skrzydła oraz poprawności funkcjonowania zamka (ewentualnie korekta ustawień).

DLA DRZWI DWUSKRZYDŁOWYCH

Zawieszenie skrzydeł, a następnie spasowanie czynnego z biernym. Sprawdzenie współpracy skrzydeł pod względem funkcjonowania zamka (w drzwiach bezprzylgowych zwrócić uwagę na licowanie się płaszczyzn skrzydeł).

W przypadku drzwi bezprzylgowych wyposażonych w zawiasy chowane dokonać regulacji zawiasów zgodnie z etykietą dołączoną do produktu.

ETAP 7.

Zakotwienie ościeżnicy od strony zamkowej przy pomocy jednej kotwy (w drzwiach dwuskrzydłowych od strony skrzydła biernego przy pomocy trzech kotew montażowych) ze względów estetycznych wkręcanych pod uszczelkę lub blachę zaczepową ościeżnicy.

Otwory pod kotwy wykonać analogicznie do Etapu 5.

ETAP 8.

Wypełnienie szczelin pianką montażową niskorozprężną. W celu uzyskania wymaganej izolacyjności akustycznej należy dokładnie wypełnić szczelinę między murem a ościeżnicą. Ze względu na możliwość wykrzywienia się ramiaków ościeżnicy zaleca się stosowanie poziomych rozpórek zabezpieczających (Rys. 8). Pozostawić rozpórki na czas zalecany przez producenta pianki.

UWAGA! Nie należy stosować obróbki murarskiej – pozostawić szczelinę wypełnioną wyłącznie pianką montażową.

ETAP 9.

Obróbka wykończeniowa poprzez obcięcie nadmiaru pianki i przyklejenie opasek maskujących. Opaski do ościeżnic regulowanych przed wstawieniem do otworu starannie skrócić dołączonymi złączkami. Opaski należy kleić do muru, a nie do ościeżnicy. W razie potrzeby wykonać regulację. Do wykończenia nie używać materiałów murarskich mokrych, ewentualnie węgarci wykończyć przy użyciu tzw. suchych tynków (tj. płyt gipsowych). W przypadku ościeżnic OVAL, ANTIC po zamocowaniu opasek należy przykręcić blachę zaczepową zamka dwoma dołączonymi wkrętami 3,5 x 30 mm.

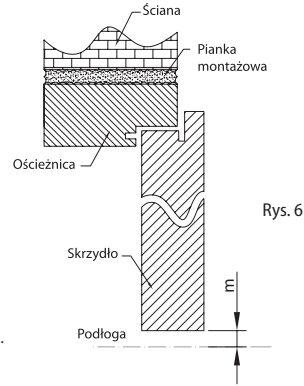

Rys. 6

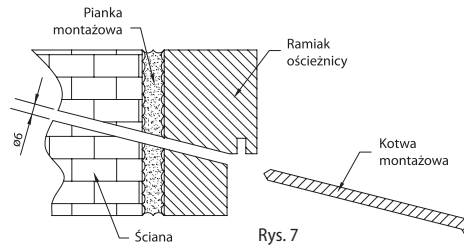

Rys. 7



Rys. 8

1.4. DRZWI WEWNĘTRZNE Z ODWROTNĄ PRZYLGĄ NA OŚCIEŻNICY MDF

ETAP 1.

Przygotowanie otworu

- a) dostosowanie otworu do wymiarów wyrobu (wymagane wymiary minimalne przy założeniu pionu i poziomu otworu)

Drzwi z odwrotną przylgą jednoskrzydłowe (PIANKA)

Rozmiar	60"	70"	80"	90"
S0	716	816	916	1016
S2	612	712	812	912
H0	2111			
H2	2049			

Podane wymiary otworu w murze zakładają 10 mm luz między belką ościeżnicy a ścianą.

SO – szerokość otworu w murze [mm] S2 – szerokość skrzydła we wrębie [mm]
HO – wysokość otworu w murze [mm] H2 – wysokość skrzydła we wrębie [mm]

- b) oczyszczenie otworu celem zwiększenia przyczepności materiału wypełniającego – pianka.

ETAP 2.

Skręcenie elementów ościeżnicy z zachowaniem staranności łączeń kątów (przed zamontowaniem do otworu). Belki ościeżnic należy skrócić przy użyciu dołączonych do zestawu plastikowych złączek z wkrętami. Ponadto wymagane jest zastosowanie dodatkowych wkrętów 3,5x70 (po 4 szt. na stronę) w miejscach łączenia belki poziomej z pionową, w celu zachowania staranności łączeń kątów na późniejszych etapach montażu (dodatkowe wkręty dołączone do zestawu).

UWAGA! Otwory $\varnothing 3$ pod dodatkowe wkręty należy przygotować przed ich wkręceniem. (Rys. 9)

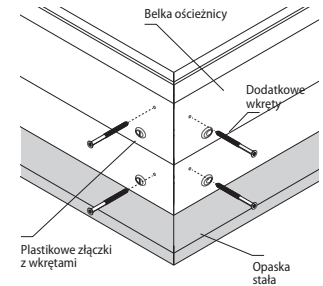

Rys. 9

ETAP 3.

Ustalenie szczeliny przypodłogowej i ewentualne skrócenie ościeżnicy. Standardowy wymiar „m” wynosi 11 (+2/-1) mm.

ETAP 4.

Wstawienie ościeżnicy w otwór, zaklinowanie i ustawienie pionu belki zawiasowej i poziomu belki górnej. Zabezpieczenie krawędzi ościeżnicy przed zabrudzeniem taśmą papierową.

ETAP 5.

Zakotwienie belki zawiasowej przy pomocy trzech kotew montażowych. Kotwy należy zamontować w otworach $\varnothing 6$ wywierconych pod kątem w głąb muru w celu uniknięcia odsadzenia tynku (Rys. 10). Ze względów estetycznych zaleca się wkręcać je pod zawiasy.

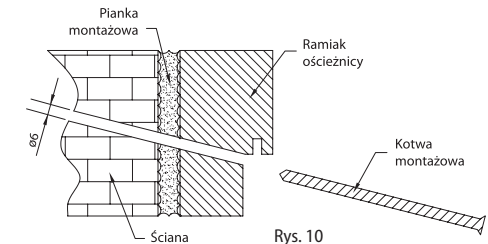

Rys. 10

ETAP 6.

Zawieszenie skrzydła i spasowanie krawędzi skrzydła z krawędzią ościeżnicy po stronie zamkowej.

ETAP 7.

Sprawdzenie ustawienia ościeżnicy i przylegania do niej skrzydła oraz poprawności funkcjonowania zamka (ewentualnie korekta ustawień).

ETAP 8.

Zakotwienie ościeżnicy od strony zamkowej przy pomocy jednej kotwy ze względów estetycznych wkręcając pod blachę zaczepową ościeżnicy. Otwory pod kotwy wykonać analogicznie do Etapu 5.

Regulację zawiasów chowanych należy wykonać zgodnie z etykietą dołączoną do produktu.

ETAP 9.

Wypełnienie szczelin pianką montażową niskorozprężną. Ze względu na możliwość wykrzywienia się ramiaków ościeżnicy zaleca się stosowanie poziomych rozpórek zabezpieczających (Rys. 11). Pozostawić rozpórki na czas zalecany przez producenta pianki.

UWAGA! Nie należy stosować obróbki murarskiej – pozostawić szczelinę wypełnioną wyłącznie pianką montażową.

ETAP 10.

Obróbka wykończeniowa poprzez obcięcie nadmiaru pianki i wklejenie starannie skręconych opasek (złączki dołączone w komplecie). Opaski należy kleić do muru, nie do ościeżnicy. W razie potrzeby wykonać regulację.



Rys. 11

1.5. DRZWI WEWNĘTRZNE SZKLANE

Drzwi wewnętrzne szklane należy zamontować zgodnie z instrukcją montażu drzwi wewnętrznych na ościeżnicy MDF regulowanej oraz STAE EJ na grubość muru (zob. str. 5). Przed zawieszeniem skrzydła szklanego w ościeżnicy (zob. Etap 6 na str. 6) należy zainstalować okucia (por. poniższe instrukcje montażu zawiasów oraz zamka).

Przed przystąpieniem do czynności montażowych zawiasów oraz zamka należy sprawdzić czy w miejscach ich mocowania skrzydło szklane jest czyste, suche oraz wolne od tłustych plam.

ZAWIASY (Rys. 12)

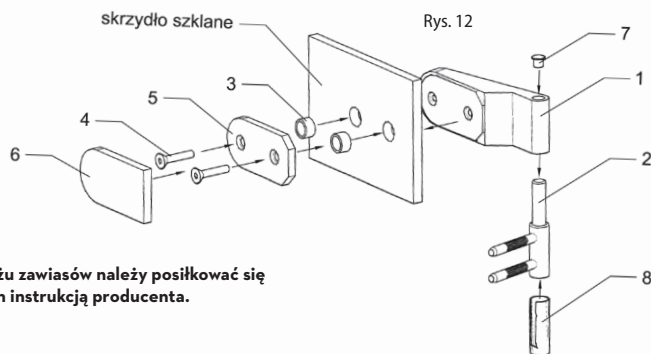

W trakcie montażu zawiasów należy posilkować się dołączoną do nich instrukcją producenta.

ETAP 1.

Ustawienie skrzydła szklanego w ościeżnicy, opierając je na podkładkach o wysokości 11 mm, a następnie wyrównanie w stosunku do belek bocznych futryny.

ETAP 2.

Nasunięcie zawiasu (1) na zamontowany w ościeżnicy trzpień (2). W przypadku, gdyby bolec nie był pokryty plastikiem należy go uprzednio nasmarować.

ETAP 3.

Wstawienie plastikowych kótek w otwory w szkłe od zewnętrznej strony skrzydła (3). Następnie luźno przykręcenie przekładki (5) do tafli śrubami M6x22 (4) (w tym celu należy użyć 4 mm klucza imbusowego). Spasowanie przekładki z zawiasem i dokręcenie śruby (moment zacisku śrub - 12 Nm).

ETAP 4.

Umieszczenie nakładki (6) na przykręconej do skrzydła przekładce (5).

ETAP 5.

Włożenie zaślepki (7) w otwór w zawiasie oraz wsunięcie osłonki (8) na trzpień.

ZAMEK (Rys. 13)

ETAP 1.

Zdemontowanie fabrycznie złożonego zamka - zdjęcie jego osłonki oraz poluzowanie śruby na płytce montażowej (1) w celu jej oddzielenia od mechanizmu zamkowego (2).

ETAP 2.

Przyklejenie paska folii (5) tuż przy krawędzi płytki zabezpieczającej (3), zagięcie lub odcięcie jej naddatku. Zdjęcie taśmy zabezpieczającej z naklejki, znajdującej się z drugiej strony płytki (6) i ułożenie na niej mechanizmu zamkowego w taki sposób, by napis DIN był widoczny.

UWAGA! Ścięta strona języka w zamku zawsze musi być skierowana ku skrzydłu!

Zestaw zamkowy przygotowany jest do instalacji w drzwiach prawostronnych. W przypadku drzwi lewostronnych należy poluzować śrubę przy języku zamka, obrócić go i ponownie przykręcić.

ETAP 3.

Przyłożenie płytki montażowej (1) do mechanizmu zamkowego (2) i przykręcenie śrubami do skrzydła, łącznie ze znajdującą się po drugiej stronie tafli nasadką (4). Moment zacisku powinien wynosić 5 Nm.

ETAP 4.

Jeżeli do zestawu dołączona jest wkładka patentowa, zamontowanie jej przy użyciu śruby M5x35. Dłuższa śruba zablokuje mechanizm zamka.

ETAP 5.

Zamocowanie osłonki do zamka, a następnie plastikowych elementów do otworu na klamkę. Ustawienie obręczy na klamce i zamocowanie jej przy pomocy klucza imbusowego.

W trakcie montażu zamka należy posilkować się dołączoną do niego instrukcją producenta.

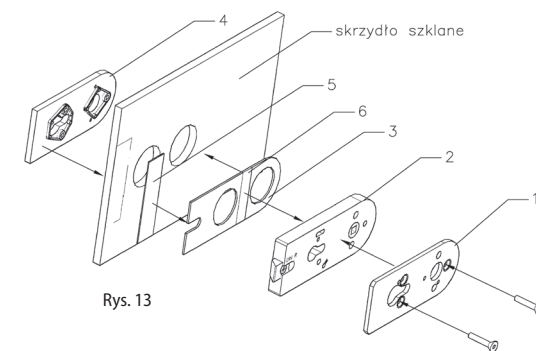

Rys. 13

1.6. DRZWI WEWNĘTRZNE Z NAŚWIETLEM GÓRNYM

ETAP 1.

Przygotowanie otworu

- dostosowanie otworu pod względem wymiarowym,
- oczyszczenie otworu celem zwiększenia przyczepności materiałów wypełniających - piana.

ETAP 2.

Skręcenie elementów ościeżnicy przy pomocy złączy dwuelementowych z zachowaniem staranności łączenia kątów. Ustalenie szczeliny między skrzydłem a podłogą poprzez obcięcie ościeżnicy. Standardowy wymiar „m” wynosi 11 (+2/-1) mm (Rys. 14).

ETAP 3.

Skręcenie ościeżnicy z naświetłem górnym przy pomocy wkrętów wkręcanych od strony ościeżnicy. Ze względów estetycznych zaleca się wkręcać je pod uszczelkę (Rys. 15).

ETAP 4.

Wstawienie ościeżnicy wraz z naświetłem w otwór, ustawienie pionu belki zawiasowej i naświetla górnego oraz poziomu belki górnej ościeżnicy. Zabezpieczenie krawędzi ościeżnicy i naświetla przed zabrudzeniem taśmą papierową.

ETAP 5.

Zakotwienie belki zawiasowej (w drzwiach dwuskrzydłowych belki zawiasowej skrzydła czynnego) przy pomocy trzech kotew montażowych. Kotwy należy zamontować w otworach $\varnothing 6$ wywierconych pod kątem w głąb muru w celu uniknięcia odsadzenia tynku. Ze względów estetycznych zaleca się wkręcać je pod uszczelkę (Rys. 16).

ETAP 6.

DLA DRZWI JEDNOSKRZYDŁOWYCH

Zawieszenie skrzydła i spasowanie krawędzi skrzydła z krawędzią ościeżnicy po stronie zamkowej. Sprawdzenie ustawienia ościeżnicy i przylegania do niej skrzydła oraz poprawności funkcjonowania zamka.

DLA DRZWI DWUSKRZYDŁOWYCH

Zawieszenie skrzydeł, a następnie spasowanie czynnego z biernym. Sprawdzenie współpracy skrzydeł pod względem funkcjonowania zamka.

ETAP 7.

Zakotwienie ościeżnicy od strony zamkowej przy pomocy jednej kotwy (w drzwiach dwuskrzydłowych od strony skrzydła biernego przy pomocy trzech kotew montażowych) ze względów estetycznych wkręcanych pod uszczelkę ościeżnicy. Otwory pod kotwy wykonać analogicznie do Etapu 5.

ETAP 8.

Zamontowanie w ościeżnicy min. trzech poziomych listew rozporowych. Wypełnienie szczeliny między ościeżnicą i naświetłem a murem pianką montażową niskorozprężną. Listwy rozporowe

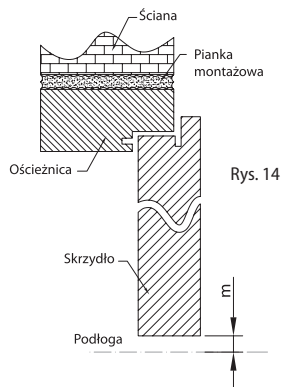

Rys. 14

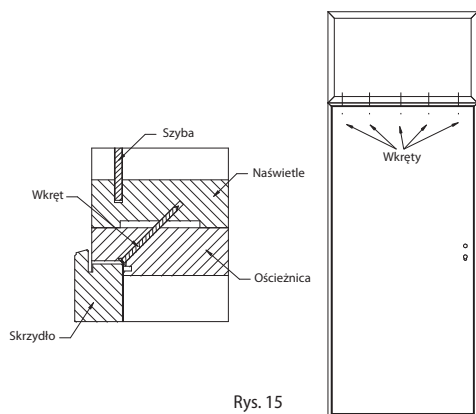

Rys. 15

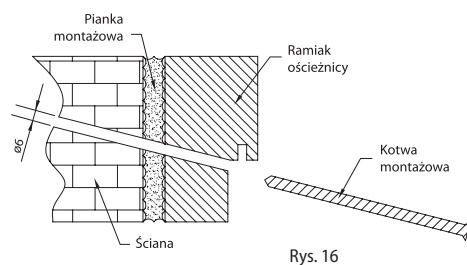

Rys. 16

w ościeżnicy powinny być podparte między miejscami dyblowania. W celu uzyskania wymaganej izolacyjności akustycznej należy dokładnie wypełnić szczelinę pomiędzy murem a ościeżnicą i naświetłem. Pozostawić rozpórki na czas określony przez producenta pianki montażowej (Rys. 17).

ETAP 9.

Obróbka wykańczająca poprzez obcięcie nadmiaru pianki i wklejenie starannie skręconych bądź sklejonych opasek. Opaski należy kleić do muru a nie do ościeżnicy / naświetla. Sprawdzić raz jeszcze poprawność działania drzwi. W razie potrzeby wykonać regulację.

1.7. DRZWI WEWNĘTRZNE Z NAŚWIETLEM BOCZNYM

ETAP 1.

Przygotowanie otworu

- dostosowanie otworu pod względem wymiarowym,
- oczyszczenie otworu celem zwiększenia przyczepności materiałów wypełniających - piana.

ETAP 2.

Skręcenie elementów ościeżnicy przy pomocy złączy dwuelementowych z zachowaniem staranności łączenia kątów. Brak możliwości regulacji szczeliny pomiędzy skrzydłem a podłogą!

ETAP 3.

Skręcenie ościeżnicy z naświetłem bocznym przy pomocy wkrętów wkręcanych od strony ościeżnicy. Ze względów estetycznych zaleca się wkręcać je pod uszczelkę (Rys. 18).

ETAP 4.

Zamocowanie łączników budowlanych do naświetla bocznego od strony muru przy pomocy wkrętów (Rys. 19).

ETAP 5.

Wstawienie ościeżnicy wraz z naświetłem w otwór, ustawienie pionu belki zawiasowej oraz poziomu belki górnej ościeżnicy i naświetla bocznego. Zabezpieczenie krawędzi ościeżnicy i naświetla przed zabrudzeniem taśmą papierową.

ETAP 6.

Zakotwienie belki zawiasowej przy pomocy trzech kotew montażowych. Kotwy należy zamontować w otworach $\varnothing 6$ wywierconych pod kątem w głąb muru w celu uniknięcia odsadzenia tynku. Ze względów estetycznych zaleca się wkręcać je pod uszczelkę (Rys. 20).

ETAP 7.

Zawieszenie skrzydła i spasowanie krawędzi skrzydła z krawędzią ościeżnicy po stronie zamkowej. Sprawdzenie ustawienia ościeżnicy i przylegania do niej skrzydła oraz poprawności funkcjonowania zamka.

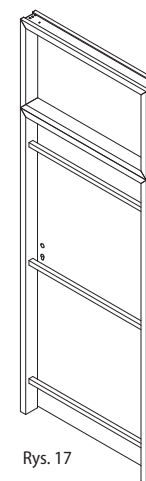

Rys. 17

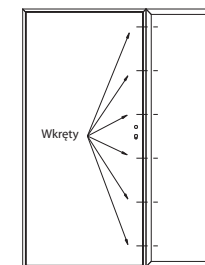

Rys. 18

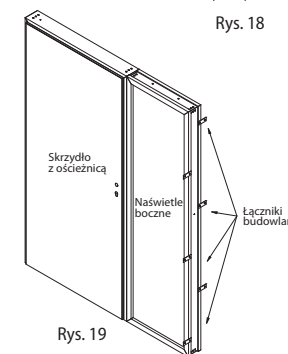

Rys. 19

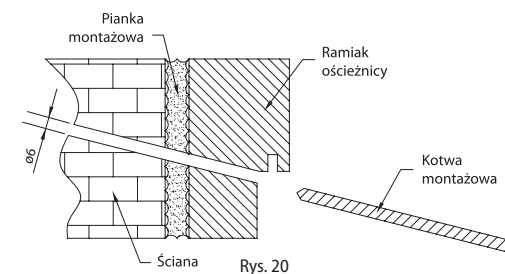

Rys. 20

ETAP 8.

Zakotwienie naświetla bocznego do podłoża przy pomocy dwóch dybli montażowych. Dyble należy zamontować w otworach $\varnothing 6$ wywierconych pod kątem prostym do podłoża. Otwory pod kotwy zaślepić (Rys. 21).

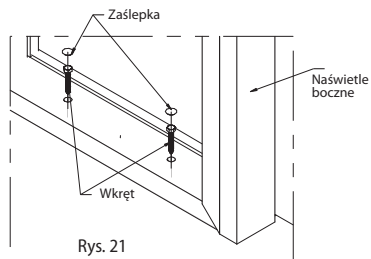

Rys. 21

ETAP 9.

Wykucie w murze wybrania pod łączniki budowlane. Zagięcie łączników budowlanych i przykręcenie do muru za pomocą kołków rozporowych (Rys. 22).

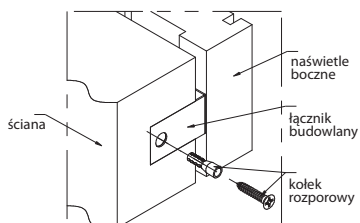

Rys. 22

ETAP 10.

Zamontowanie min. trzech poziomych listew rozporowych w skrzydle i naświetlu bocznym. Wypełnienie szczeliny między ościeżnicą i naświetlem a murem pianką montażową niskorozprężną. Listwy rozporowe w ościeżnicy powinny być podparte między miejscami dyblowania. W celu uzyskania wymaganej izolacyjności akustycznej należy dokładnie wypełnić szczelinę pomiędzy murem a ościeżnicą i naświetlem. Pozostawić rozpórki na czas określony przez producenta pianki montażowej (Rys. 23).

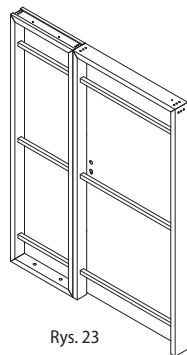

Rys. 23

ETAP 11.

Obróbka wykańczająca poprzez obcięcie nadmiaru pianki i wklejenie starannie skręconych bądź sklejonych opasek. Opaski należy kleić do muru a nie do ościeżnicy / naświetla. Sprawdzić raz jeszcze poprawność działania drzwi. W razie potrzeby wykonać regulację.

1.8. DRZWI WEWNĘTRZNE Z NAŚWIETLEM BOCZNYM I GÓRNYM

ETAP 1.

Przygotowanie otworu

- dostosowanie otworu pod względem wymiarowym,
- oczyszczenie otworu celem zwiększenia przyczepności materiałów wypełniających - piana.

ETAP 2.

Skręcenie elementów ościeżnicy przy pomocy złączy dwuelementowych z zachowaniem staranności łączenia kątów. Brak możliwości regulacji szczeliny pomiędzy skrzydłem a podłogą!

ETAP 3.

Skręcenie ościeżnicy z naświetlem bocznym przy pomocy wkrętów wkręcanych od strony ościeżnicy. Ze względów estetycznych zaleca się wkręcać je pod uszczelkę (Rys. 24).

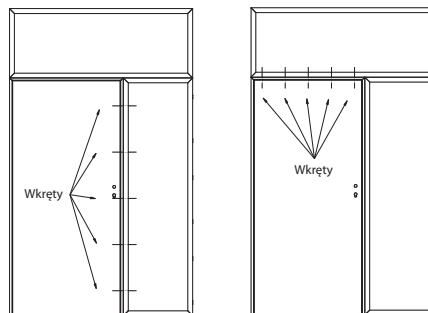

Rys. 24

ETAP 4.

Skręcenie ościeżnicy i naświetla bocznego z naświetlem górnym przy pomocy wkrętów wkręcanych od strony skrzydła. Ze względów estetycznych zaleca się wkręcać je pod uszczelkę (Rys. 24). Połączyć naświetle górne z naświetlem bocznym za pomocą blachy montażowej (Rys. 25).

ETAP 5.

Zamocowanie łączników budowlanych do naświetla bocznego od strony muru przy pomocy wkrętów (Rys. 26).

ETAP 6.

Wstawienie ościeżnicy wraz z naświetlami w otwór, ustawienie pionu belki zawiasowej i naświetla górnego oraz poziomu belki górnej ościeżnicy i naświetla bocznego. Zabezpieczenie krawędzi ościeżnicy i naświetla przed zabrudzeniem taśmą papierową.

ETAP 7.

Zakotwienie belki zawiasowej przy pomocy trzech kotew montażowych. Kotwy należy zamontować w otworach $\varnothing 6$ wywierconych pod kątem w głąb muru w celu uniknięcia odsadzenia tynku. Ze względów estetycznych zaleca się wkręcać je pod uszczelkę (Rys. 20).

ETAP 8.

Zawieszenie skrzydła i spasowanie krawędzi skrzydła z krawędzią ościeżnicy po stronie zamkowej. Sprawdzenie ustawienia ościeżnicy i przylegania do niej skrzydła oraz poprawności funkcjonowania zamka.

ETAP 9.

Zakotwienie naświetla bocznego do podłoża przy pomocy dwóch dybli montażowych. Dyble należy zamontować w otworach $\varnothing 6$ wywierconych pod kątem prostym do podłoża. Otwory pod kotwy zaślepić (Rys. 21).

ETAP 10.

Wykucie w murze wybrania pod łączniki budowlane. Zagięcie łączników budowlanych i przykręcenie do muru za pomocą kołków rozporowych (Rys. 22).

ETAP 11.

Zamontowanie min. trzech poziomych listew rozporowych w skrzydle i naświetlu bocznym. Wypełnienie szczeliny między ościeżnicą i naświetlami a murem pianką montażową niskorozprężną. Listwy rozporowe w ościeżnicy powinny być podparte między miejscami dyblowania. W celu uzyskania wymaganej izolacyjności akustycznej należy dokładnie wypełnić szczelinę pomiędzy murem a ościeżnicą i naświetlem. Pozostawić rozpórki na czas określony przez producenta pianki montażowej (Rys. 27).

ETAP 12.

Obróbka wykańczająca poprzez obcięcie nadmiaru pianki i wklejenie starannie skręconych bądź sklejonych opasek. Opaski należy kleić do muru a nie do ościeżnicy / naświetla. Sprawdzić raz jeszcze poprawność działania drzwi. W razie potrzeby wykonać regulację.

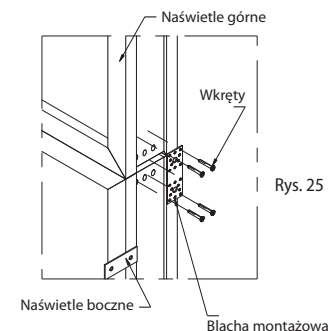

Rys. 25

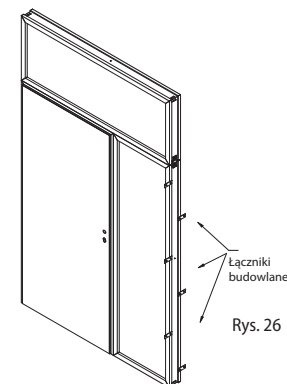

Rys. 26

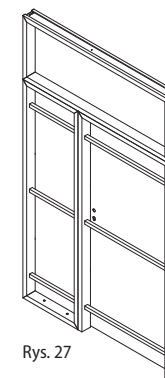

Rys. 27

2. INSTRUKCJA UŻYTKOWANIA I KONSERWACJI WYROBÓW MARKI INTER DOOR

TRANSPORT I PRZECHOWYWANIE

Skrzydła, ościeżnice metalowe, tafle szklane oraz naświetla należy transportować i przechowywać w pozycji pionowej, ustawiając je na dolnej krawędzi. Ościeżnice z materiałów drewnopochodnych osobno pakowane w nie zmontowanych elementach zaleca się przewozić i magazynować w pozycji poziomej. Jeżeli drzwi nie są montowane bezpośrednio po zakupie, przy magazynowaniu lub przechowywaniu należy przestrzegać następujących zasad:

- Wyrób przechowuje się w oryginalnym opakowaniu.
- Magazynowanie i przechowywanie odbywa się w miejscach suchych, ogrzewanych. Nie jest możliwe przechowywanie w budynkach w stanie surowym, wilgotnych piwnicach czy garażach.

Brzegi skrzydła ze szkła hartowanego należy ochraniać, gdyż narażone są w sposób szczególny na stłuczenie. Zarówno przy transporcie, jak i przechowywaniu należy zachować szczególną ostrożność, zabezpieczając szklane skrzydło w taki sposób, by uniemożliwić jego przewrócenie.

MONTAŻ

- Przed rozpoczęciem prac montażowych należy sprawdzić wyrób pod względem zgodności z zamówieniem, ilości i jakości, a także zapoznać się zawartą w pkt. 1 instrukcją montażu.
- Montaż drzwi należy dokonać w pomieszczeniach z kompletnie wykończonymi podłogami i ścianami (po zakończonym malowaniu, tapetowaniu, kafelkowaniu itp.). Wykończenie musi być doprowadzone do krawędzi otworu w murze.
- Po zamontowaniu drzwi pokrytych klejną glossa (na wysoki połysk) należy zdjąć znajdującą się na nich folię ochronną. Aby na powierzchni skrzydła/ościeżnicy mogła wytworzyć się naturalna warstwa ochronna, po ściągnięciu folii do 48h nie należy przecierać wyrobu (dotyczy ścierania suchą szmatką, na mokro oraz używania środków do pielęgnacji, konserwacji powierzchni). Niezastosowanie się do zalecenia może skutkować pojawieniem się na wyrobie trwałych śladów, które nie będą stanowiły podstawy do reklamacji.

UŻYTKOWANIE I KONSERWACJA

- Drzwi marki INTER DOOR zawarte w niniejszym dokumencie są przeznaczone do użytku w mieszkaniach w budynkach wielorodzinnych i domach jednorodzinnych oraz budynkach zamieszkania zbiorowego i użyteczności publicznej o małym i średnim natężeniu ruchu.
- Drzwi wewnętrzne powinny być eksploatowane w normalnych warunkach dla naszego klimatu tzn. w wilgotności nie przekraczającej 60%. Drzwi te nie mogą być stosowane w pomieszczeniach o podwyższonej wilgotności tj. pralniach, saunach, basenach.
- W ościeżnicach wykonanych z materiałów drewnopochodnych, przeznaczonych do pomieszczeń, w których podłoga będzie zmywana na mokro, dolną krawędź należy zabezpieczyć silikonem. Drzwi nie mogą być narażone na bezpośredni kontakt z wodą lub wilgotnymi materiałami, tj. zaprawy tynkarskie itp.
- Wyroby drewniane i drewnopodobne należy czyścić lekko wilgotną szmatką. Przed zastosowaniem chemicznych środków przeznaczonych do konserwacji drewna należy wykonać próbę na małą widoczną część wyrobu, aby sprawdzić reakcję powierzchni.
- Tafle skrzydła szklanego należy myć czystą wodą, wodą z mydlinami lub płynem do mycia szyb przy użyciu czystej, miękkiej szmatki.
- Nigdy nie czyścić tafli szklanej za pomocą żyletki, nożyka ani jakiegokolwiek innego ostrych narzędzia.
- Okucia do drzwi należy pielęgnować zgodnie z zaleceniami producenta.

Jeżeli do wyrobu dołączona jest dodatkowa etykieta, zawierająca szczególne zalecenia odnośnie postępowania z produktem, należy bezwzględnie się z nią zapoznać.

Drzwi zostały wykonane zgodnie ze stosownymi Aprobatami Technicznymi i polskimi normami, które określają dopuszczalne błędy wykonawcze, w tym odchylenia i tolerancje.

3. WARUNKI GWARANCJI

3.1. OKRES GWARANCJI

Interdrex Sp z o. o. w Bieszkowicach, producent drzwi wewnętrznych, udziela 12 - miesięcznej gwarancji na swoje wyroby i gwarantuje, że są one wolne od wad produkcyjnych. Okres gwarancji liczony jest od daty sprzedaży uwidocznionej na Karcie gwarancyjnej oraz w dowodzie zakupu (fakturze). Producent zobowiązuje się do wykonania czynności wynikających z gwarancji w ciągu 45 dni od dnia otrzymania informacji o możliwości odbioru towaru od Sprzedawcy do dnia dostarczenia towaru naprawionego lub nowego do Sprzedawcy. Towar jest odbierany od Sprzedawcy i dostarczany do Sprzedawcy na koszt Producenta. Zwłoka w załatwieniu reklamacji nie zachodzi, gdy oględzin, naprawy lub odbioru towaru nie dokonano z przyczyn leżących po stronie Kupującego.

Jeżeli Producent w ramach gwarancji dostarczył Sprzedawcy zamiast rzeczy wadliwej nowy produkt, termin gwarancji biegnie od nowa od chwili dostarczenia rzeczy wolnej od wad do Sprzedawcy (nowy towar - gwarancja 12 miesięcy). W przypadku naprawienia produktu okres trwania gwarancji wydłuża się o czas, przez który Klient nie mógł korzystać z towaru w związku ze zgłoszoną reklamacją (gwarancję wydłużamy o czas naprawy i braku towaru u Klienta). Termin ten potwierdzony jest na dokumencie Protokół przekazania.

Producent zastrzega sobie w pierwszej kolejności możliwość naprawy wadliwego towaru, następnie wymiany, jeżeli wada jest istotna lub obniżenia ceny. Naprawa wadliwego towaru, o ile jest to możliwe, odbywa się w fabryce.

W czasie korzystania przez Kupującego z gwarancji bieg terminu do wykonania uprawnień z tytułu rękojmi ulega zawieszeniu z dniem zawiadomienia Producenta o wadzie. Termin ten biegnie dalej od dnia odmowy przez Producenta wykonania obowiązków wynikających z gwarancji albo bezskutecznego upływu czasu na ich wykonanie (jeżeli reklamacja zostanie odrzucona z tytułu gwarancji rękojmi jest przedłużana o czas od zawiadomienia o reklamacji do czasu jej odrzucenia).

Wykonanie uprawnień z gwarancji nie wpływa na odpowiedzialność Producenta z tytułu rękojmi.

3.2. ZGŁOSZENIE REKLAMACJI Z TYTUŁU GWARANCJI

W celu złożenia reklamacji na podstawie gwarancji należy skontaktować się z punktem sprzedaży Państwa wyrobu niezwłocznie po stwierdzeniu podejrzanego wady. Do zgłoszenia reklamacji w punkcie sprzedaży niezbędny jest oryginał dowodu zakupu oraz niniejsza Karta gwarancyjna. Karta gwarancyjna jest dołączona do produktu. Obowiązkiem Kupującego jest jej odebranie od montażysty. Oceny potencjalnej wady dokonuje przedstawiciel Sprzedawcy w wyniku przeprowadzonych oględzin. Sprzedawca zobowiązany jest wykonać na miejscu u Kupującego dokumentację zdjęciową wraz z opisem wad, wskazać numer faktury zakupu i przelać do Producenta. Warunkiem rozpatrzenia reklamacji, dotyczącej

widocznej usterki jakości, jest jej zgłoszenie przed montażem z jednoczesnym odstąpieniem od czynności montażowych.

Zainstalowanie akcesoriów traktowane jest jako rozpoczęcie montażu wyrobu. Towar należy zwrócić w opakowaniu.

3.3. CZEGO GWARANCJA NIE OBEJMUJE

Gwarancja nie obejmuje:

- Uszkodzeń mechanicznych oraz wywołanych nimi wad, w tym uszkodzeń nie stwierdzonych przy odbiorze, a mogących wystąpić w wyniku nieprawidłowego transportu, przechowywania, montażu bądź użytkowania,
- Uszkodzeń mechanicznych szklanych części wyrobu (pęknięcia, rozbicia, zarysowania),
- Wad będących skutkiem błędnego montażu, wykonanego niezgodnie z instrukcją montażu,
- Wad powstałych w wyniku nieprawidłowego zabezpieczenia wyrobu na czas robót budowlanych (zabrudzeń od taśm zabezpieczających, gipsu, tynku, pianki, farb),
- Zróżnicowania tonacji kolorystycznej wyrobów, wynikającego z naturalnych właściwości zastosowanych materiałów (drewno, klejony naturalne itp.), w tym różnic pomiędzy ościeżnicami, skrzydłami i szprosami,
- Zróżnicowania tonacji kolorystycznej wyrobów malowanych zamówionych w różnym czasie (gwarantowana powtarzalność koloru dla produktów z jednego zamówienia),
- Przebarwień, odkształceń, uszkodzeń elementów wyrobu, które powstały na skutek pęcznienia materiału, spowodowanych nadmierną wilgotnością powietrza w pomieszczeniach,
- Wad powstałych w wyniku przypadków losowych niezależnych od Gwaranta (powódź, pożar, włamanie),
- Wad spowodowanych przez zwierzęta,
- Braków ilościowych elementów i akcesoriów widocznych po odbiorze.

3.4. OGRANICZENIA ODPOWIEDZIALNOŚCI GWARANTA

Gwarant zaleca bezwzględne zapoznanie się z „Instrukcją użytkowania i konserwacji” (zob. str. 14). Niezastosowanie się do wymagań w niej zawartych skutkuje wygaśnięciem gwarancji. Ponadto utrata praw wynikających z gwarancji zachodzi w szczególności, gdy:

- dokonane zostaną przeróbki lub zmiany konstrukcyjne takie jak: struganie, podcinanie, montaż dodatkowych okuć i inne,
- Karta Gwarancyjna nie zawiera identyfikacji sprzedawcy i daty zakupu lub wpisy w niej dokonała osoba nieupoważniona.

Gwarancja na sprzedany towar nie wyłącza, nie ogranicza ani nie zawiesza uprawnień Kupującego wynikających z przepisów rękojmi za wady rzeczy sprzedanej.

Niniejsza gwarancja obowiązuje na terenie RP.

Wyroby marki INTER DOOR produkowane są zgodnie z wymaganiami:

- Aprobata technicznej AT - 15 - 6159/2010 - drzwi wewnętrzne INTER DOOR (Krajowa deklaracja zgodności nr KDZ 5/2015).



4. KARTA GWARANCYJNA

SPRZEDAWCA

Pieczętka i podpis
..... Data

MONTAŻYSTA

Pieczętka i podpis
..... Data

.....
Data sprzedaży

.....
Nr dokumentu zakupu

DANE KLIENTA

.....
Imię Nazwisko

.....
Telefon

.....
Adres

ZGŁOSZENIA REKLAMACJI

(wypełnia sprzedawca)

Data:	Data:	Data:
Opis zgłoszonej wady:	Opis zgłoszonej wady:	Opis zgłoszonej wady:
Pieczętka i podpis	Pieczętka i podpis	Pieczętka i podpis
Potwierdzenie wykonania naprawy (wypełnia wykonujący naprawę)		
Pieczętka i podpis	Pieczętka i podpis	Pieczętka i podpis
..... Data Data Data